

# Typenliste 1-2011

Gültig ab 01.07.2011

# NOVELLE



**nightline**  
nolte®  
DELBRÜCK

*Inspiration  
made in Germany*

■ Robustes Komfortzimmer in edlen Furnieroberflächen

- Schränke:** Schrankhöhen 207 cm und 222 cm  
 Schranktiefen 44 cm und 62 cm  
 Frontoberflächen in Buche natur und Eiche royal Furnier  
 Drehtüren-Elemente in den Breiten 50 cm und 100 cm  
 Frontausführung: Front 1, 18 mm stark mit Softkante  
 Designausführung: D01, Außen - und Mitteltüren einfarbig  
 Wahlweise ist gegen Mehrpreis ein gerundeter Kranz, mit und ohne Beleuchtung, erhältlich  
 Die Ausführung mit SoftClose-Türanschlagdämpfern ist bei Drehtürenschränken serienmäßig  
 Schrank Schubkästen in Front-Optik sind serienmäßig mit Quadro-Auszügen, Selbsteinzug und Softclose ausgestattet  
 Sonderanfertigungen nach Maß
- Bettanlagen:** Zwei Bettanlagen in den Breiten von 90 cm bis 200 cm mit einer komfortablen Bettseitenhöhe von 50 cm  
 Die Höhe der Liegefläche ist mehrfach verstellbar
- Konsolen:** Nachtschränke mit drei Schubkästen vervollständigen die Bettanlage
- Kommoden/Beimöbel:** Kommode mit Schubkästen in einer Höhe von 88 cm, eine Breite von 107 cm und eine Tiefe von 42 cm, sowie eine Kombikommode mit einer Breite von 163 cm  
 Serienmäßig sind alle Schubkästen mit Quadro-Auszügen, Selbsteinzug und SoftClose ausgestattet
- Oberflächen:** Echtholz furnier:  
 Einsatz von hochwertigen, ausgesuchten Furnieren  
 Individuelles Erscheinungsbild durch vertikalen und horizontalen Einsatz  
 Natürliche Wachstumsmerkmale sowie Farb- und Strukturunterschiede sind warentypische Eigenschaften und ein wesentliches unverwechselbares Echtheitsmerkmal
- Korpusoberfläche:** Außen: Eiche royal Furnier                      Innen: Life Stone  
 Außen: Buche natur Furnier                                      Innen: Life Stone

Aus konstruktiven Gründen und im Rahmen einer technischen Weiterentwicklung behalten wir uns das Recht vor Änderungen in dem beschriebenen Modell jederzeit vorzunehmen !



**Inhaltsverzeichnis**

Seite



<u>Modell-Steckbrief</u>	<u>2</u>
<u>Preisblatt für Komplett-Zusammenstellungen</u>	<u>4 - 5</u>
<u>Betten</u>	<u>6</u>
<u>Nachtkonsole, Kommoden, Spiegel</u>	<u>7</u>
<u>Drehtürenschränke</u>	<u>8</u>
<u>Drehtüren-Planungselemente</u>	<u>9</u>
<u>Aufpreise für Drehtürenschränke</u>	<u>10</u>

<b>Korpusoberfläche:</b>	<b>Frontoberfläche:</b>	<b>Designausführung:</b>	<b>Preisgruppe:</b>
Buche natur Furnier Eiche royal Furnier	Buche natur Furnier Eiche royal Furnier	D01	PG 1

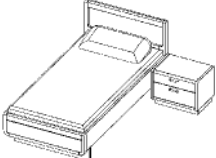

**Komplett-Zusammenstellungen KPZ1070 mit verschiedenen Schrankausführungen**

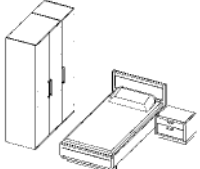
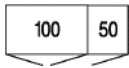
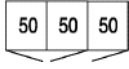
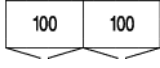
		<b>PG 1</b>
<b>Komplettpreis für Bettanlage</b>	<b>Bestell-Code</b>	<b>EURO</b>
Komfortbett B1070 (Breite 90/100 cm) in komfortabler Bettseitenhöhe und 1 Nachtkonsole NS1070 mit 2 Schubkästen 	<b>KPZ1070</b>	
		Aufpreise: Kranz K13 in Korpusausführung Details siehe Seite 10
		<b>Best.-Code</b> <b>EURO</b>

**Komplettpreis für Bettanlage mit Schrank**

 Komplettpreis für Bettanlage mit Drehtürenschränk	3-türig, 151 cm 	<b>KPZ1070 D150</b>	<b>H207</b>		<b>K13 150</b>
		<b>KPZ1070 D150</b>	<b>H222</b>		
	3-türig, 151 cm 	<b>KPZ1070 D151</b>	<b>H207</b>		<b>K13 150</b>
		<b>KPZ1070 D151</b>	<b>H222</b>		
	4-türig, 200 cm 	<b>KPZ1070 D200</b>	<b>H207</b>		<b>K13 200</b>
		<b>KPZ1070 D200</b>	<b>H222</b>		
	4-türig, 200 cm 	<b>KPZ1070 D201</b>	<b>H207</b>		<b>K13 200</b>
		<b>KPZ1070 D201</b>	<b>H222</b>		

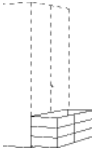
**Optionale Zusatzausstattungen siehe folgende Seiten**

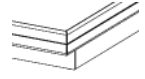
<b>Spiegel SP</b> 	<b>Drehtürenschränke DSK3</b> 	<b>Aufbaustrahler AST 42 / 43</b> 	<b>Bettkasten BS1070</b> 	<b>Bettseitenverblendung BSB1070</b> 
---	--	--	---	--

Sonderanfertigungen und Zubehör, siehe separate Preislisten

<b>Korpusoberfläche:</b>	<b>Frontoberfläche:</b>	<b>Designausführung:</b>	<b>Preisgruppe:</b>
Buche natur Furnier Eiche royal Furnier	Buche natur Furnier Eiche royal Furnier	D01	PG 1

**Komplett-Zusammenstellungen KPZ1071 mit verschiedenen Schrankausführungen**

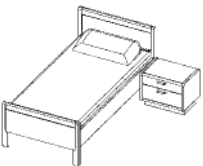
		PG 1
Komplettpreis für Betтанlage	Bestell-Code	EURO
Komfortbett B1071 (Breite 90/100 cm) in komfortabler Bettseitenhöhe und 1 Nachtkonsole NS1070 mit 2 Schubkästen 	<b>KPZ1071</b>	Aufpreise: Kranz K13 in Korpusausführung Details siehe Seite 10

**Komplettpreis für Betтанlage mit Schrank**

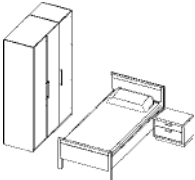
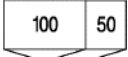
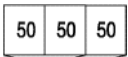
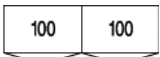
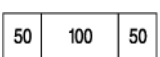
 <p>Komplettpreis für Betтанlage mit Drehtürenschränk</p>	3-türig, 151 cm 	<b>KPZ1071 D150 H207</b> <b>KPZ1071 D150 H222</b>	K13 150	
	3-türig, 151 cm 	<b>KPZ1071 D151 H207</b> <b>KPZ1071 D151 H222</b>		K13 150
	4-türig, 200 cm 	<b>KPZ1071 D200 H207</b> <b>KPZ1071 D200 H222</b>	K13 200	
	4-türig, 200 cm 	<b>KPZ1071 D201 H207</b> <b>KPZ1071 D201 H222</b>		K13 200

**Optionale Zusatzausstattungen siehe folgende Seiten**

Spiegel  
SP



Drehtürenschränke  
DSK3



Aufbaustrahler  
AST 42 / 43





Sonderanfertigungen und Zubehör, siehe separate Preislisten

<b>Oberflächen:</b>	<b>Preisgruppe:</b>
Buche natur Furnier Eiche royal Furnier	PG 1

Liegefläche mehrfach höhenverstellbar

Alle Betten auch in Bettlänge 190 cm preisgleich lieferbar. Bitte Bettlänge angeben!

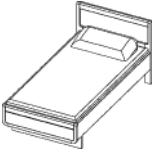

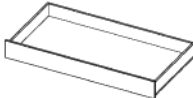
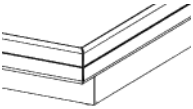
PG 1

Modellbeschreibung	B	H	T	Bestell-Code	Liegefläche	EURO
Komfortliege B1070 in komfortabler Bettseitenhöhe 50 cm 	210 190 170 150 130 110 100	93 93 93 93 93 93 93	209/199 209/199 209/199 209/199 209/199 209/199 209/199	<b>B1070</b> <b>B1070</b> <b>B1070</b> <b>B1070</b> <b>B1070</b> <b>B1070</b> <b>B1070</b>	<b>200x200/190</b> <b>180x200/190</b> <b>160x200/190</b> <b>140x200/190</b> <b>120x200/190</b> <b>100x200/190</b> <b>90x200/190</b>	
Komfortbett B1071 in komfortabler Bettseitenhöhe 50 cm 	210 190 170 150 130 110 100	93 93 93 93 93 93 93	209/199 209/199 209/199 209/199 209/199 209/199 209/199	<b>B1071</b> <b>B1071</b> <b>B1071</b> <b>B1071</b> <b>B1071</b> <b>B1071</b> <b>B1071</b>	<b>200x200/190</b> <b>180x200/190</b> <b>160x200/190</b> <b>140x200/190</b> <b>120x200/190</b> <b>100x200/190</b> <b>90x200/190</b>	
1 Bettkasten auf Rollen für Einzelbett B1070, für Liegeflächen: 100 und 90 cm 	140	23	73	<b>BS1070-EB</b>		
2 Bettkästen auf Rollen für Doppelbett B1070, für Liegeflächen: 200, 180 und 160 cm 	140	23	73	<b>BS1070</b>		
Satz seitliche Bettseitenblenden für B1070 (zur Verblendung als Kastenbett) 				<b>BSB1070</b>		

Sonderanfertigungen und Zubehör, siehe separate Preislisten

<b>Korpusoberfläche:</b>	<b>Frontoberfläche:</b>	<b>Preisgruppe:</b>
Buche natur Furnier Eiche royal Furnier	Buche natur Furnier Eiche royal Furnier	PG 1

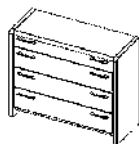
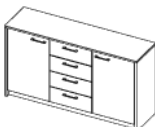
Alle Schubkästen sind mit Quadroschienen mit Selbsteinzug und Softclose ausgestattet.

						PG 1
Type	Modellbeschreibung	B	H	T	Bestell-Code	EURO
	Nachtschrank mit 2 Schubkästen	56	48	42	<b>NS1070</b>	
	Kommode mit 4 Schubkästen	107	88	42	<b>K1073</b>	
	Kombikommode mit 2 Türen und 4 Schubkästen (2 Böden je Tür)	163	88	42	<b>K1079</b>	
	Wandspiegel in Korpusausführung (auch waagrecht aufzuhängen)	57	99	3	<b>SP 32</b>	

Je Element 2 Einlegeböden und 1 Kleiderstange und incl. Softclose - Türanschlagdämpfer

<b>Korpuseroberfläche:</b>	<b>Frontoberfläche:</b>	<b>Designausführung:</b>	<b>Preisgruppe:</b>
Buche natur Furnier Eiche royal Furnier	Buche natur Furnier Eiche royal Furnier	D01	PG 1

### Griffausführung:

■ G 46 mattiert mit Holzeinlage

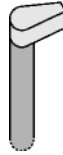

### Designausführung:

D01

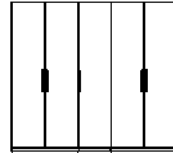

Höhe: 207 cm  
Höhe: 222 cm  
Schrankschöhe mit Kranz = Höhe + 4 cm

Aufpreise:  
Kranz K13,  
in Korpusausführung

**Tiefe 62 cm und 44 cm preisgleich,  
bitte Höhe und Tiefe angeben!**

PG 1

Details siehe Seite 10

Breite Grundrisse 150 - 300 cm	Bestell-Code		EURO	Best.-Code	EURO
151 cm	D 150	H207		K13 150	
	D 150	H222			
151 cm	D 151	H207		K13 150	
	D 151	H222			
200 cm	D 200	H207		K13 200	
	D 200	H222			
200 cm	D 201	H207		K13 200	
	D 201	H222			
250 cm	D 250	H207		K13 250	
	D 250	H222			
250 cm	D 251	H207		K13 250	
	D 251	H222			
300 cm	D 300	H207		K13 300	
	D 300	H222			
300 cm	D 301	H207		K13 300	
	D 301	H222			

Ergänzung durch Drehtüren-Elemente siehe Seite 9

Aufpreise siehe Seite 10

Sonderanfertigungen und Zubehör, siehe separate Preislisten

Je Element 2 Einlegeböden und 1 Kleiderstange, inkl. Mittel- oder Außenwände und Softclose - Türanschlagdämpfer







<b>Korpusoberfläche:</b>	<b>Frontoberfläche:</b>	<b>Frontausführung:</b>	<b>Preisgruppe:</b>
Buche natur Furnier Eiche royal Furnier	Buche natur Furnier Eiche royal Furnier	Front 1	PG 1

Die Elemente können einzeln stehen oder zur Planung von individuellen Schränken dienen.  
Planen Sie jede Schrankzusammenstellung von links nach rechts, Mittel- und Außenwände werden von uns automatisch zugeführt.

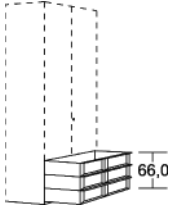
Tiefe 62 cm und 44 cm preisgleich,  
bitte Höhe und Tiefe angeben!

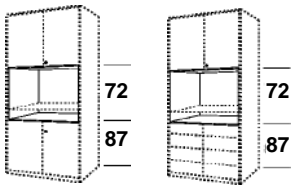
Type	Breite	Modellbeschreibung	Bestell-Code		PG 1
					EURO
	50	1-türig Türanschlag angeben	DE 50	H207	
			DE 50	H222	
	100	2-türig	DE 100	H207	
			DE 100	H222	

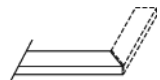
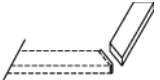
Aufpreise siehe Seite 10  
Sonderanfertigungen und Zubehör, siehe separate Preislisten

Alle Schubkästen sind mit Quadro-schienen mit Selbsteinzug und Softclose ausgestattet.		Bestell-Code	EURO
<b>Drehtürenschränke</b>			
	mit Quadro-Auszügen Innenmaße 50 cm tief, 13 cm hoch 3 Schubkästen pro Element		<b>DSK3 50</b>
			<b>DSK3 100</b>
<b>Fernsehfach</b>			
	Fernsehfach offen Aufpreis je Element		<b>FFO</b>
	Fernsehfach offen, mit 4 Schubkästen Aufpreis je Element		<b>FFSK4</b>
	Aufpreis TV-Boden für Fernsehfach offen		<b>TVB</b>
<b>Spiegel</b>			
	Aufpreis für Kristallspiegeltür mit Längsfacette (links und rechts angeben)		<b>SP 50 L/R</b>
	Aufpreis für Kristallspiegeltür über DSK3 (links und rechts angeben)		<b>SP 50 K3 L/R</b>
<b>Kranz</b>			
	Kranz-Vorderstück Höhe 4 cm, Überstand nach vorne 1 cm, Preise je Tür Kränze über einer Länge von 300 cm werden mittig gestoßen		<b>K13 V</b>
		Kranz-Seitenstück Höhe 4 cm, Tiefe 64 cm seitlich korpusbündig	
<b>Aufbaustrahler</b>			
	Aufbaustrahler inkl. Trafo Höhe: 3 cm Breite: 7 cm		<b>AST 42</b> <b>AST 43</b>



Nolte-Möbel GmbH & Co. KG  
Westenholzer Straße 61  
D-33129 Delbrück  
Tel. +49 (0) 5250/989-0  
Fax +49 (0) 5250/989-199  
info@nolteD.com  
www.nolteD.com



*Inspiration made in Germany*

